

特許番号 第5909491号

自動刃圧調整機能付き  
しさ破碎機

# ロタカット®



汚泥ラインが  
閉塞する

ポンプがしさを  
閉塞する

▶ 設置例1へ

攪拌機に  
絡みつく

脱水機にしさが  
絡みつく

▶ 設置例2へ

しさが  
成長・堆積する

消化槽熱交換器が  
閉塞する

▶ 設置例3へ

し尿受入によりしさが  
堆積する

▶ 設置例4へ

などなど…。

しさを  
お困りでは  
ありませんか？

# 処理 イメージ

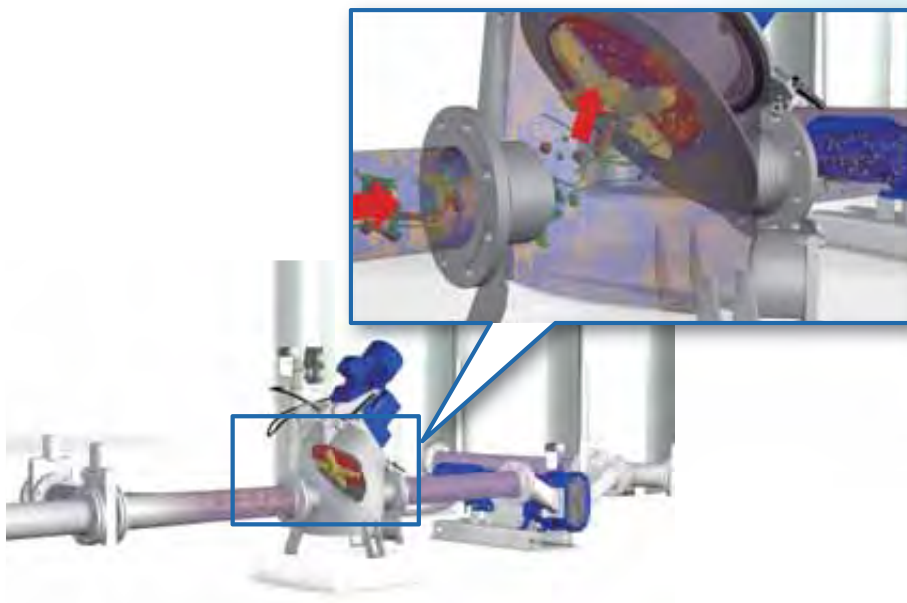

# 3 つの特徴

## 優れた「しさ」剪断性能

繊維性しさ(毛髪など)を容易に細かく剪断。  
タイマーにより正転・逆転を繰り返し、カッターとスクリーンの偏磨耗を防ぐ。



剪断前

剪断後

## 自動刃圧調整機能

空気油圧制御装置により、自動で刃圧を調整し、高い剪断性能を持続。

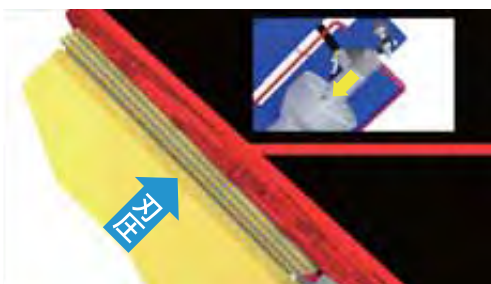

## 保守点検・部品交換が容易

現場での点検・部品交換が容易。  
消耗品点数も少なく、短時間での交換が可能。





## 設置例1 ポンプへの適用

汚泥引抜ポンプにおいて、しきによる閉塞により、月数十回の分解清掃が必要であった。ロタカット®をポンプ前段に導入後、汚泥引抜ポンプの閉塞が解消、清掃頻度が減少した。

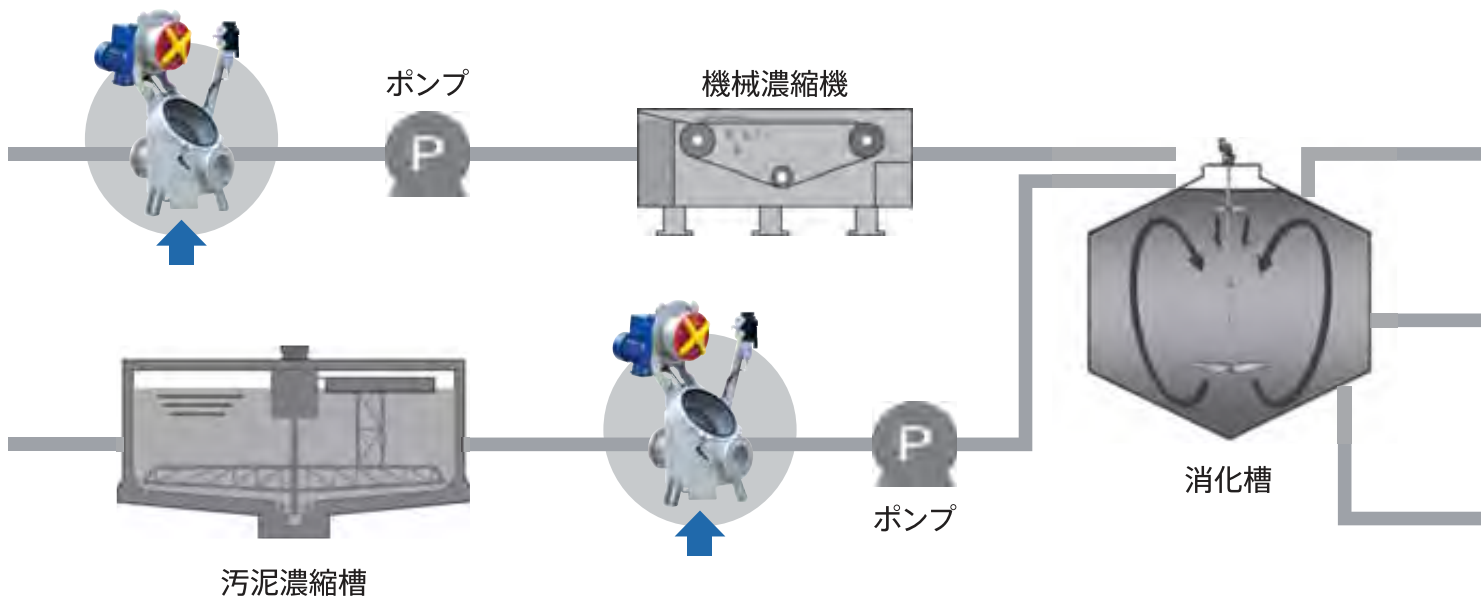

## 設置例3 消化槽熱交換設備への適用

スパイラル式熱交換器へのしきつまりが原因で、内部圧の上昇や清掃頻度増加等の問題が発生していた。

ロタカット®導入後、圧力差の上昇も見られず安定した運転管理が可能となった。また、清掃頻度も減少した。

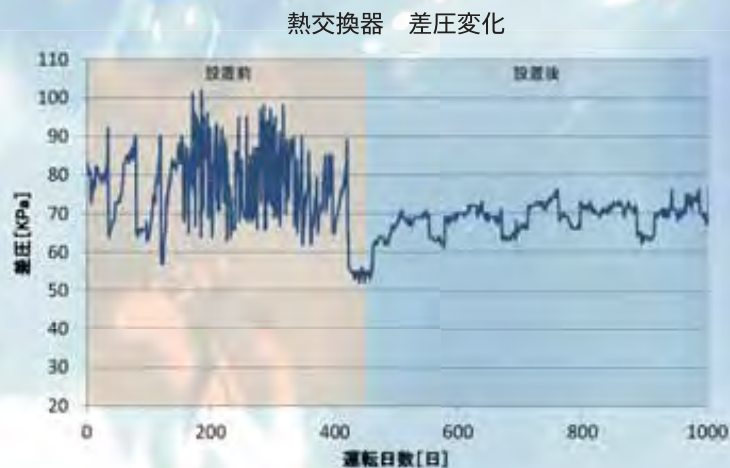

## 設置例2 遠心脱水設備への適用

遠心脱水機において、しさの詰まりによる振動上昇が起こり、1ヶ月に1回の除去作業が必要であった。

ロタカット®導入後、しさの詰まりによる振動上昇は抑制され、安定した運転管理が可能となった。

遠心脱水機 振動値の推移

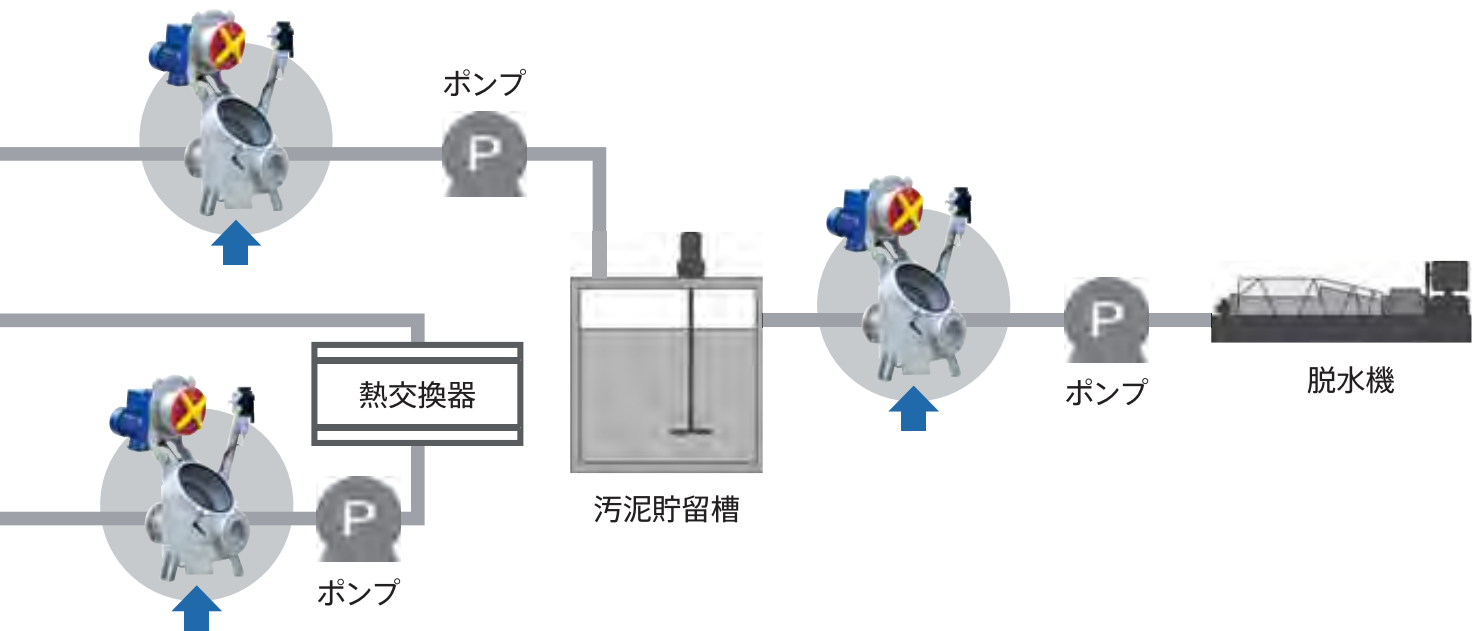
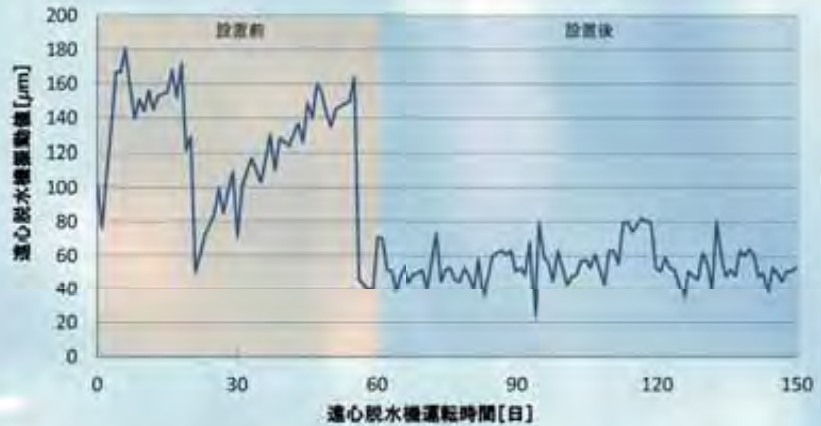

ロタカット®設置の一例です

## 設置例4 し尿・浄化槽汚泥の下水処理場受入貯留設備への適用

し尿及び浄化槽汚泥を下水処理場の受入貯留設備に受け入れるにあたり、粗大夾雑物(繊維・毛髪・油脂)による槽内のスカム堆積、異物(石・砂利)混入による後段機器の損傷リスク増加が問題となっていた。

受入貯留設備の前段にロタカット®を設置した結果、粗大夾雑物の効率的な破碎によるスカムの成長抑制および系外搬出作業等の負荷軽減、異物回収による機器損傷リスクの減少を図ることができた。



清掃時に系外搬出された粗大夾雑物 (約150kg/月)

スカム堆積厚と搬出量の変化

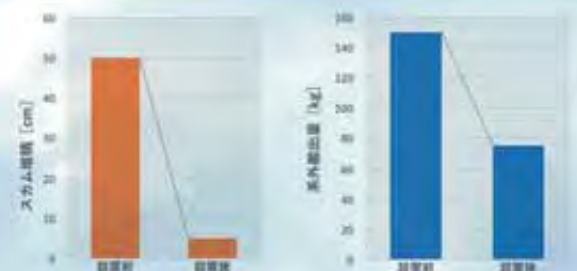

# ロタカット® ラインナップ

RCQ-26 / RCQ-33

RCQ-33pro

RC10000pro

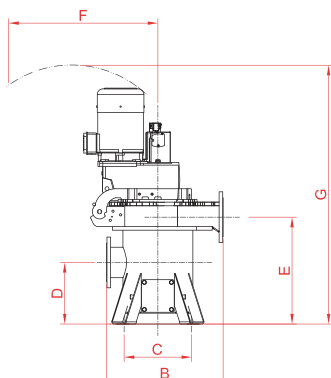
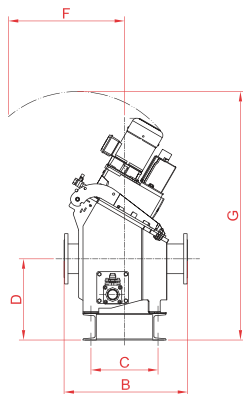
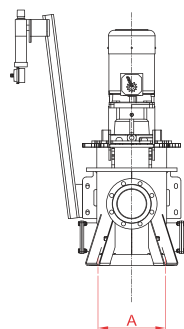
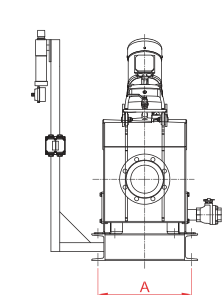

機種(型番)	RCQ-26	RCQ-33	RCQ-33pro	RC10000pro
耐圧 (MPa)	0.2	0.2	0.3	0.3
動力 (kW)	3.0	3.0	5.5	5.5
最大処理量 (m <sup>3</sup> /h)*	180	300	300	600
ケーシング材質	SUS316相当			
カッター材質	特殊鋼			
スクリーン材質	耐摩耗鋼			
接続配管径 (A-JIS10K)	125	150	150	200
重量 (kg)	220	265	350	400

## 寸法mm

A	420	530	373	450
B	550	700	643	750
C	300	380	373	450
D	450	460	340	525
E	-	-	590	776
F	800	800	1000	1029
G	1110	1400	1450	1722

※最大処理量は汚泥濃度・性状により異なりますので、選定の際は弊社までお問い合わせ願います。

※機器重量・寸法は参考値となります。

※ロタカットはフォーゲルザング社の登録商標です。

## 販売代理店

### 月島ジェイテクノメンテサービス株式会社

〒135-0031 東京都江東区佐賀一丁目3番7号  
TEL:03-5245-7150 FAX:03-5245-7155

### 月島JFEアクアソリューション株式会社

〒104-0053 東京都中央区晴海3丁目5番1号  
TEL:03-5560-6031 FAX:03-3533-4103

## 製造元



Hugo Vogelsang Maschinenbau GmbH  
Holthoge 10-14, D-49632 Essen  
www.vogelsang-gmbh.com

